

# Midtjyske Jernbaner



## TIB

### Lemvigbanen

(Vemb) - Thyborøn Havn

Version 1  
Gyldig fra 20-05-2023

**TIB-MJBA Lemvigbanen udgives af:**

Midtjyske Jernbaner A/S  
Lemvig Station  
Banegårdsvej 2  
7620 Lemvig  
E-mail: trafikaleregler@mjba.dk

og gælder for alle, der befarer strækningen (Vemb) - Thyborøn Havn.

Gældende regler kan findes på [www.mjba.dk](http://www.mjba.dk)

Midtjyske Jernbaners regler udgives udelukkende som elektroniske dokumenter. I tilfælde af uoverensstemmelse(r) mellem en papirkopi af dokumentet og det originale elektroniske dokument, er det til enhver tid den elektroniske udgave, som er gyldig.

## Seneste ændringer

Afsnit	Punkt	Forklaring
Alle		Reglementet udgives i nyt format, med nyt navn: TIB-MJBA Lemvigbanen. Rettelsesbladenumre er derfor også udskiftet med versionsnummer.  Punkterne er omnummereret.  Ændringerne er ikke ændringsmarkeret, da det betragtes som en nyudgivelse af TIB.
	Tidl. 1.	Overført til SIN-MJBA Lemvigbanen instruks 9.
	Tidl. 2.	Slettet.
	Tidl. 5.	Slettet.
	Tidl. 8.	Slettet.
	Tidl. 9.	Slettet.
1.	Ny 1.	Ny titel.
	1.1.	Tidl. punkt 4.
	1.2.	Tidl. punkt 7.1.
	1.3.	Tidl. punkt 3.
	1.4.	Nyt punkt.
	1.5.	Tidl. punkt 6.
2.	Alle	Nyt afsnit. En del af indholder kommer fra det tidl. punkt 10. Dertil er der lavet en del tilføjelser.
Strækningsoversigt		Rettelser på hele strækningen.

# Indholdsfortegnelse

<b>Generelle informationer .....</b>	<b>2</b>
1. Generelle informationer .....	2
1.1. Akseltryk .....	2
1.2. Kilometermærke .....	2
1.3. Stigningsbogstav og faldtal .....	2
1.4. Læsseprofil .....	3
1.5. Bremssetabeller .....	4
<b>Signaturoversigt .....</b>	<b>5</b>
2. Signaturoversigt .....	5
2.1. Banestrækningsoversigten - forreste side .....	5
2.2. Banestrækningsoversigten - skematiske tegninger .....	5
2.3. Banestrækningsoversigten - bagerste side .....	9
2.4. Oversigt over hvad stigningsbogstaverne svarer til i promille .....	9
<b>Banestrækningsoversigt .....</b>	<b>10</b>
Strækningshastighed .....	10
381. (Vemb) - Lemvig .....	11
382. Lemvig - Thyborøn Havn .....	15
382. Thyborøn Havn - Lemvig .....	20
381. Lemvig - (Vemb) .....	25
Betjeningstid, telefonnummer mv.....	29

## Generelle informationer

### 1. Generelle informationer

#### 1.1. Akseltryk

Størst tilladte akseltryk er 22,5 tons.

#### 1.2. Kilometermærke

Kilometermærker er opstillet for hver 250 meter jf. SIN-MJBA  
Lemvigbanen instruks 4.

#### 1.3. Stigningsbogstav og faldtal

Strækning	Højeste stigning	Største fald
(Vemb) - Thyborøn Havn - (Vemb)	G	8

#### 1.4. Læsseprofil

Læsseprofilen angiver den største tilladte bredde og højde for jernbanekøretøjer og læs herpå.

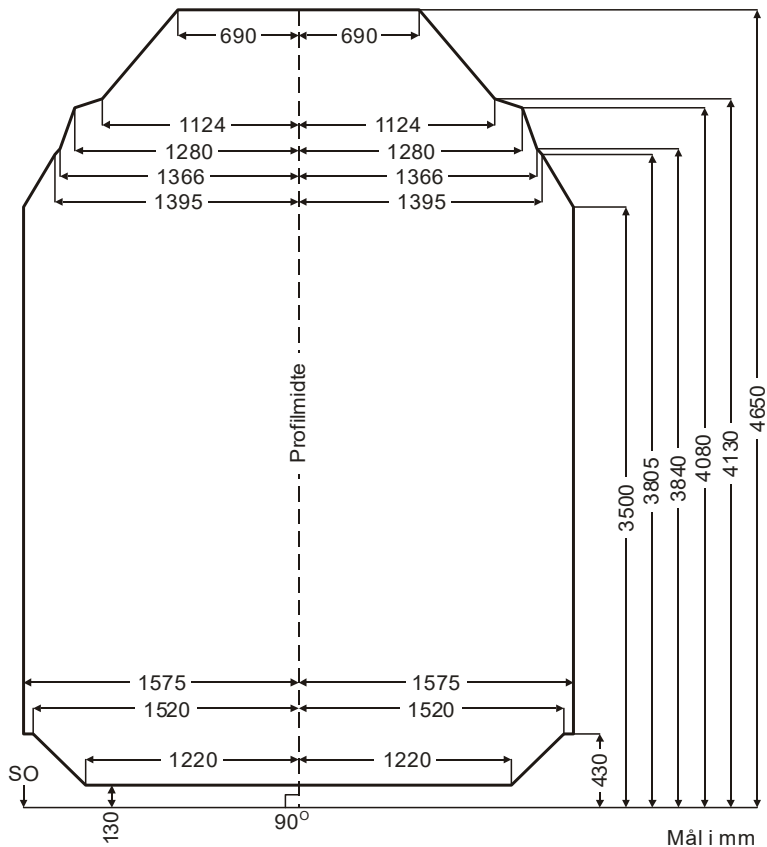

1.5. **Bremsetabeller**

1.5.1. **R-bremse tog**

**Tabel 1**

Strækning	Toglængde meter	Med største tilladte hastighed km/t							
		40	45	50	55	60	65	70	75
Thyborøn Havn - (Vemb)	0 - 135		50	59	62	73	77	81	90
	136 - 300		50	62	65	76	80	85	95
	301 - 400	50	52	64	67	79	83	87	98
---									
(Vemb) - Thyborøn Havn	0 - 135		50	59	62	73	77	81	90
	136 - 300		50	62	65	76	80	85	95
	301 - 400	50	52	64	67	79	83	87	98

1.5.2. **P-bremse tog**

**Tabel 2**

Strækning	Toglængde meter	Med største tilladte hastighed km/t							
		40	45	50	55	60	65	70	75
Thyborøn Havn - (Vemb)	0 - 135				50	51	59	69	79
	136 - 300				50	53	62	72	83
	301 - 400				50	55	64	74	86
	401 - 600	50	51	53	62	73	84	97	
---									
(Vemb) - Thyborøn Havn	0 - 135				50	51	59	69	79
	136 - 300				50	53	62	72	83
	301 - 400				50	55	64	74	86
	401 - 600	50	51	53	62	73	84	97	

## Signaturoversigt

### 2. Signaturoversigt

#### 2.1. Banestrækningsoversigten - forreste side

Forreste side for banestrækningerne indeholder følgende oplysninger:

- nummer og benævnelse
- strækningshastigheden, eventuelt delt op i afsnit.

#### 2.2. Banestrækningsoversigten - skematiske tegninger



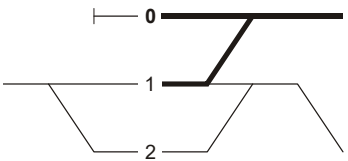
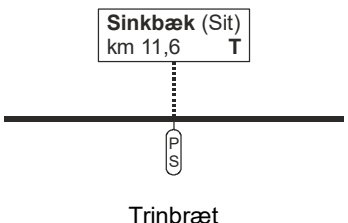



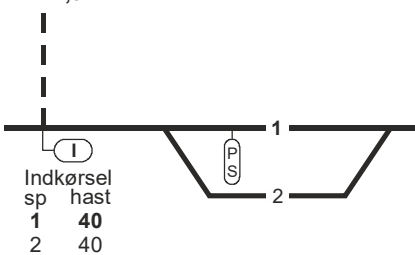
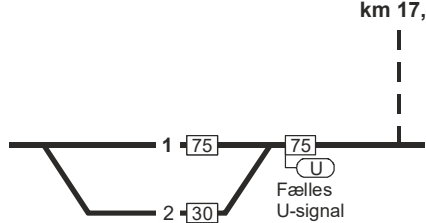
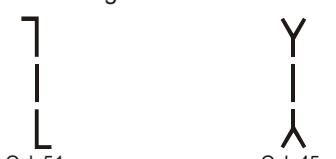

For de enkelte banestrækninger er følgende vist:

<p><b>Sporsignatur og spornummer</b></p>	 <p><b>Fed</b> streg angiver spor med togvejsmulighed i pågældende køreretning. Tynd streg angiver spor uden togvejsmulighed i pågældende køreretning.</p> <p>Spornummer er angivet i sporsignaturen. Spornummer med <b>fed</b> angiver det gennemgående spor i pågældende køreretning.</p>
<p><b>Holdsteder</b> Navn Forkortelse Beliggenhed Type</p>	 <p>Trinbræt</p>



<p><b>Oplysninger om den fri bane</b> FC navn Bloctype Stigningsbogstav</p>	<div data-bbox="692 189 805 266" style="border: 1px solid black; padding: 2px; width: fit-content; margin: 0 auto;"> FC Lemvig linjeblok stigning J </div> <p>Banestrækningens stigning angives ved bogstaver.</p> <p>Stigningsbogstav M er mindste forekommende stigning, og stigningsbogstav A er største forekommende stigning.</p> <p>Det angivne stigningsbogstav er største stigning mellem to bestemte togekspeditionssteder.</p> <p>Stigningsbogstaverne anvendes ved beregning af største tilladte belastning for et tog.</p> <p>Oversigt over hvad stigningsbogstaver svarer til i promiller fremgår af punkt 2.4.</p>
<p><b>Oplysninger om en station</b> Navn Forkortelse Kilometerangivelse Længde på vigespor FC</p>	<div data-bbox="637 831 857 932" style="border: 1px solid black; padding: 2px; width: fit-content; margin: 0 auto;"> <b>Bækmarksbro (Bkm)</b> km 8,3 spor 2: 138 m FC Lmv </div>
<p><b>Stationsgrænser</b></p>	<div data-bbox="568 1027 930 1246" style="text-align: center;"> </div> <p>Stationsgrænser med kilometerangivelse.</p>

<p><b>Indkørselshastighed for hvert enkelt togvejsspor</b></p>	<p>km 17,0</p>  <p>Indkørsel sp hast 1 40 2 40</p> <p>Indkørselshastighed for tog eller arbejdskøretøjer.</p> <p>Er indkørselshastigheden anført med <b>fød</b> type, er sporet gennemkørselsspor for pågældende køreretning.</p> <p>Der kan være angivet en særlig gennemkørselshastighed.</p>
<p><b>Udkørselshastighed for hvert enkelt togvejsspor</b></p>	<p>km 17,0</p>  <p>Udkørselshastighed for tog eller arbejdskøretøjer.</p>
<p><b>Automatisk sikrede overkørsler</b> Type Nummer Beliggenhed</p>	<p>Halvbomanlæg      Advarselsanlæg</p>  <p>Ovk 51 km 19,1</p> <p>Ovk 45 km 15,9</p>

<p><b>Højest tilladte hastighed</b></p>	<div style="text-align: center;">  </div> <p>Eksempel: Fra km 29,1 er højest tilladte hastighed 40 km/t.</p> <p>Kilometerangivelsen ved de anførte hastigheder i sporene på den skematiske sporplan angiver det sted, hvor der sker ændring af den højest tilladte hastighed.</p> <p>Kilometerangivelsen indeholde kun en decimal og afrundes altid nedad for den laveste kilometrering og opad for den højeste kilometrering.</p>	
<p><b>Signaler og mærker</b></p>		<p>I-signal</p>
		<p>Togvej uden sikkerhedsafstand</p>
		<p>PU-signal</p>
		<p>U-signal</p>
		<p>Passagersignal</p>
		<p>Strækning med ETCS begynder</p>
		<p>Strækning med ETCS ender</p>

2.3. **Banestrækningsoversigten - bagerste side**

**Kolonne 1:**

- Togekspeditionsstedets navn.

**Kolonne 2:**

- Betjeningstid som togfølgestation
- betjeningstid for stationer der er fjernstyrede en del af døgnet
- lukketid for stationer og fjernstyringscentraler.

**Kolonne 3:**

- Sporbenyttelse ved lukket eller ubemandet station.

**Kolonne 4:**

- Særlige forhold vedrørende togenes standsningssted.

**Kolonne 5:**

- Fjernstyringscentralens hemmelige telefonnummer.

2.4. **Oversigt over hvad stigningsbogstaverne svarer til i promille**

Stigningsbogstaver	Promiller
A	Fra 30,0 til 25,1
B	Fra 25,0 til 20,1
C	Fra 20,0 til 17,1
D	Fra 17,0 til 14,1
E	Fra 14,0 til 12,1
F	Fra 12,0 til 10,1
G	Fra 10,0 til 8,6
H	Fra 8,5 til 7,1
J	Fra 7,0 til 6,1
K	Fra 6,0 til 5,1
L	Fra 5,0 til 3,1
M	Fra 3,0 til 0,0

## 381. (Vemb) - Lemvig

## 382. Lemvig - Thyborøn Havn

### Strækningshastighed

Delstrækning	Strækningshastighed (km/t)	
	Togsæt	Lokomotiv
(Vemb) - Lemvig	75	60
Lemvig - Thyborøn Havn	75	60

[Se modsatte  
køreretning](#)

### 381. (Vemb) - Lemvig

FC Lemvig  
linjeblok  
stigning M

Fra Vemb:  
se strækningsoversigt ETCS  
Strækning 31

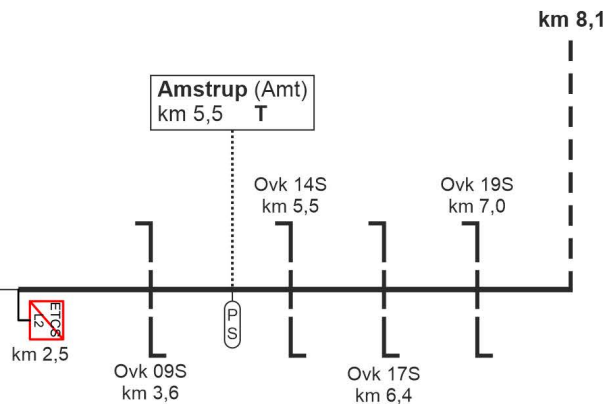

[Se modsatte  
køretretning](#)

381. (Vemb) - Lemvig

FC Lemvig  
linjeblok  
stigning J

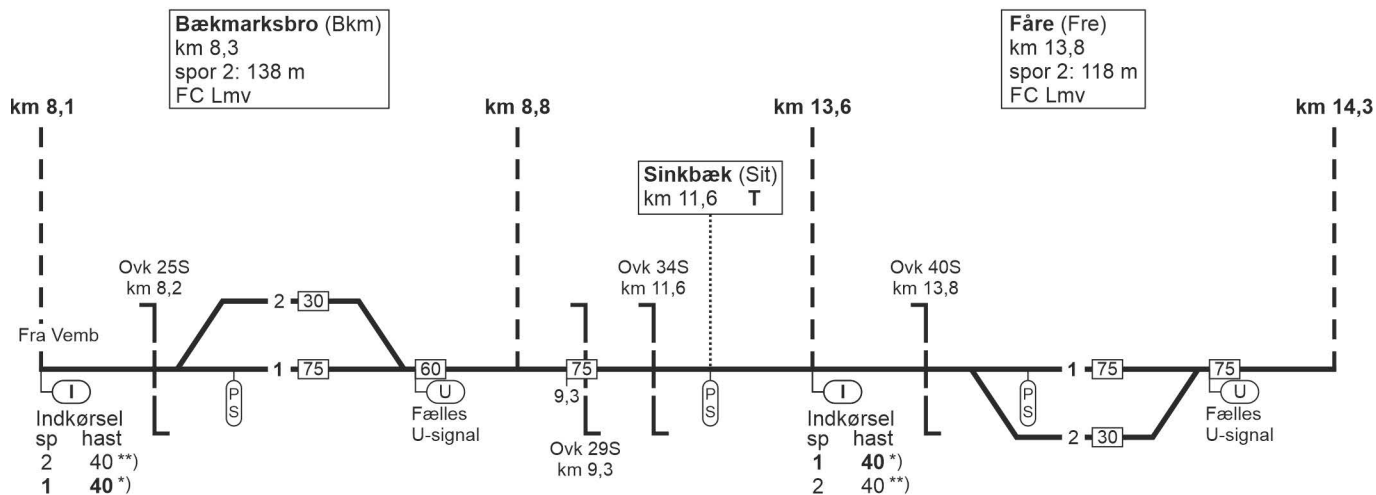

\*) Ved "Kør igennem" strækningshastighed

\*\*) 30 km/t for lokomotivtrukne tog

[Se modsatte  
køretretning](#)

381. (Vemb) - Lemvig

FC Lemvig  
linjeblok  
stigning J

FC Lemvig  
linjeblok  
stigning J

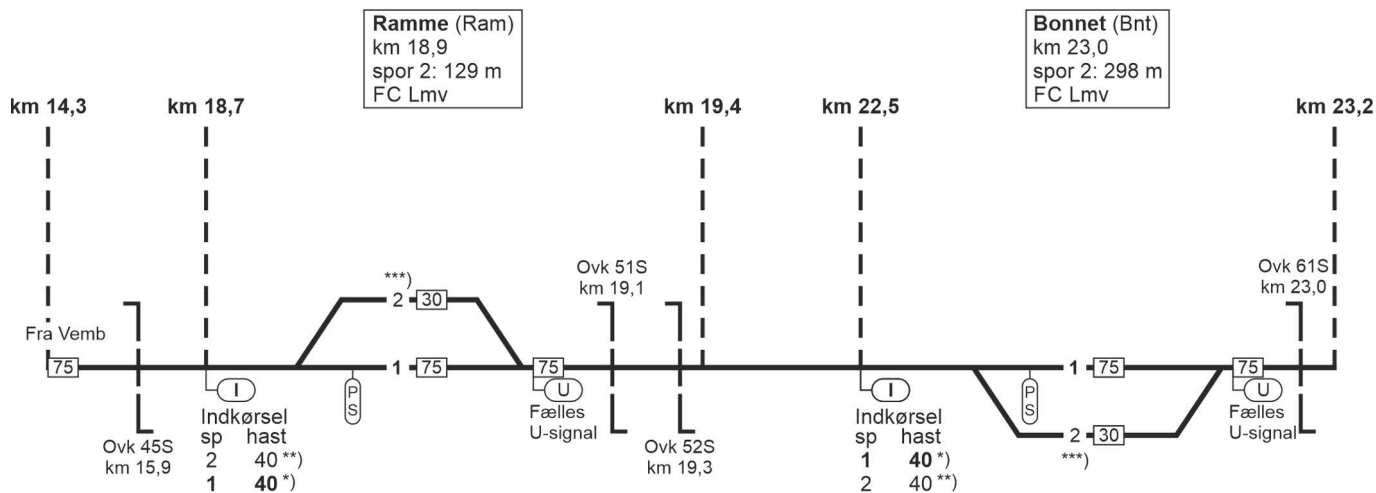

\*) Ved "Kør igennem" strækningshastighed

\*\*) 30 km/t for lokomotivtrukne tog

\*\*\*) Ingen passagerudveksling i spor 2



[Se modsatte  
køretretning](#)

381. (Vemb) - Lemvig

FC Lemvig  
linjeblok  
stigning J

Lemvig (Lmv)  
km 28,8  
spor 3: 280 m  
FC Lmv

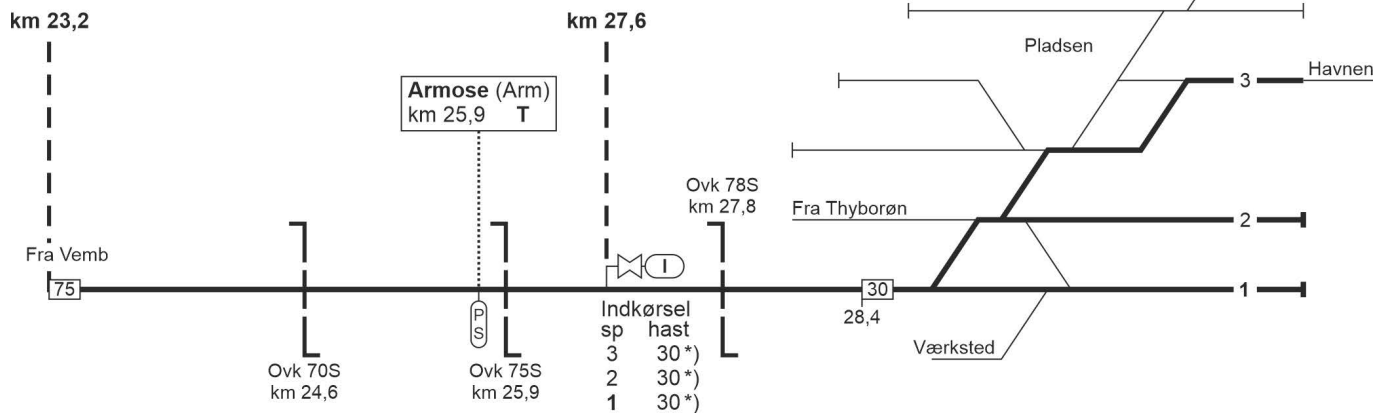

\*) Hastigheden gælder først fra SR-signal 16.2.2.

[Se modsatte  
køretretning](#)

### 382. Lemvig - Thyborøn Havn

FC Lemvig  
linjeblok  
stigning K

Lemvig (Lmv)  
km 0,0  
spor 3: 280 m  
FC Lmv

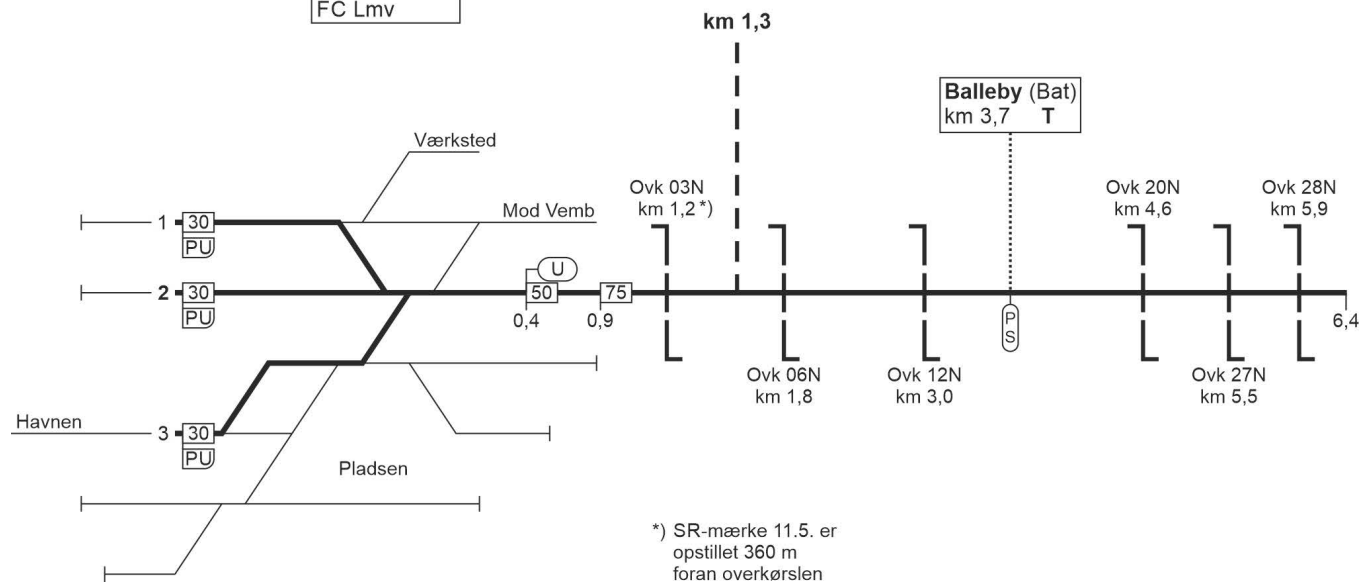

[Se modsatte  
køreretning](#)

### 382. Lemvig - Thyborøn Havn

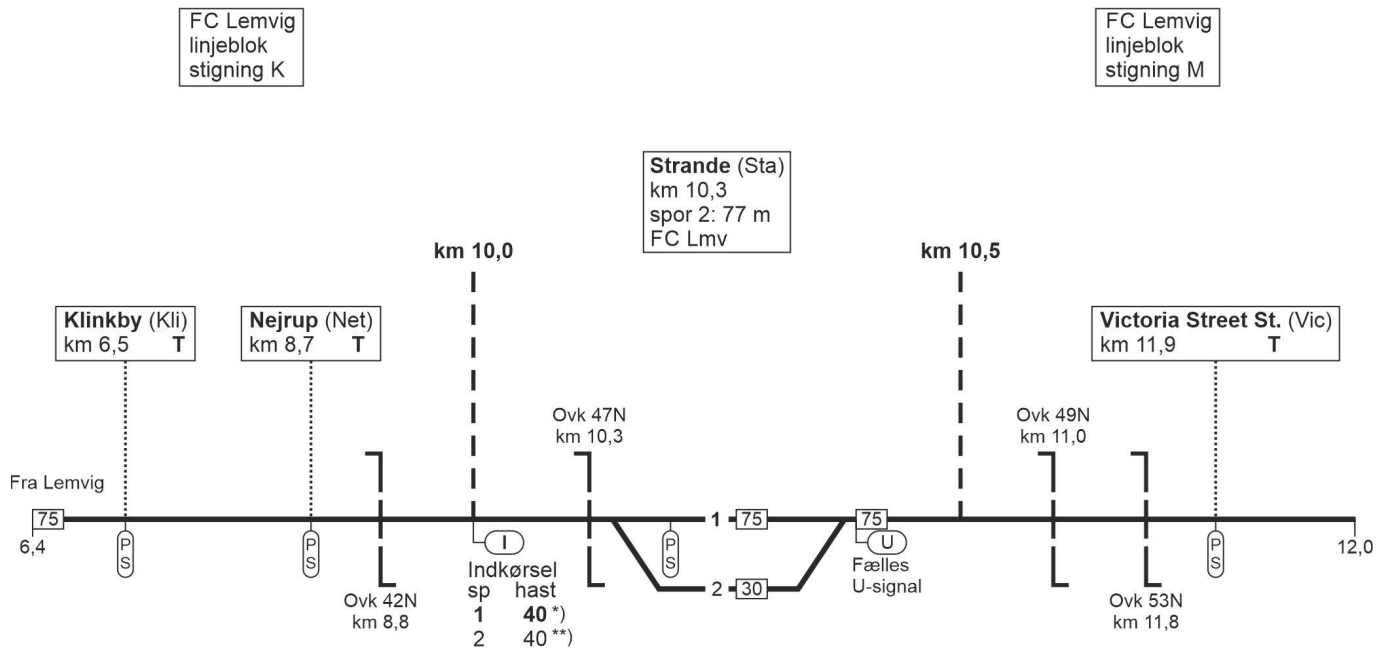

\*) Ved "Kør igennem" strækningshastighed

\*\* ) 30 km/t for lokomotivtrukne tog

[Se modsatte  
køreretning](#)

### 382. Lemvig - Thyborøn Havn

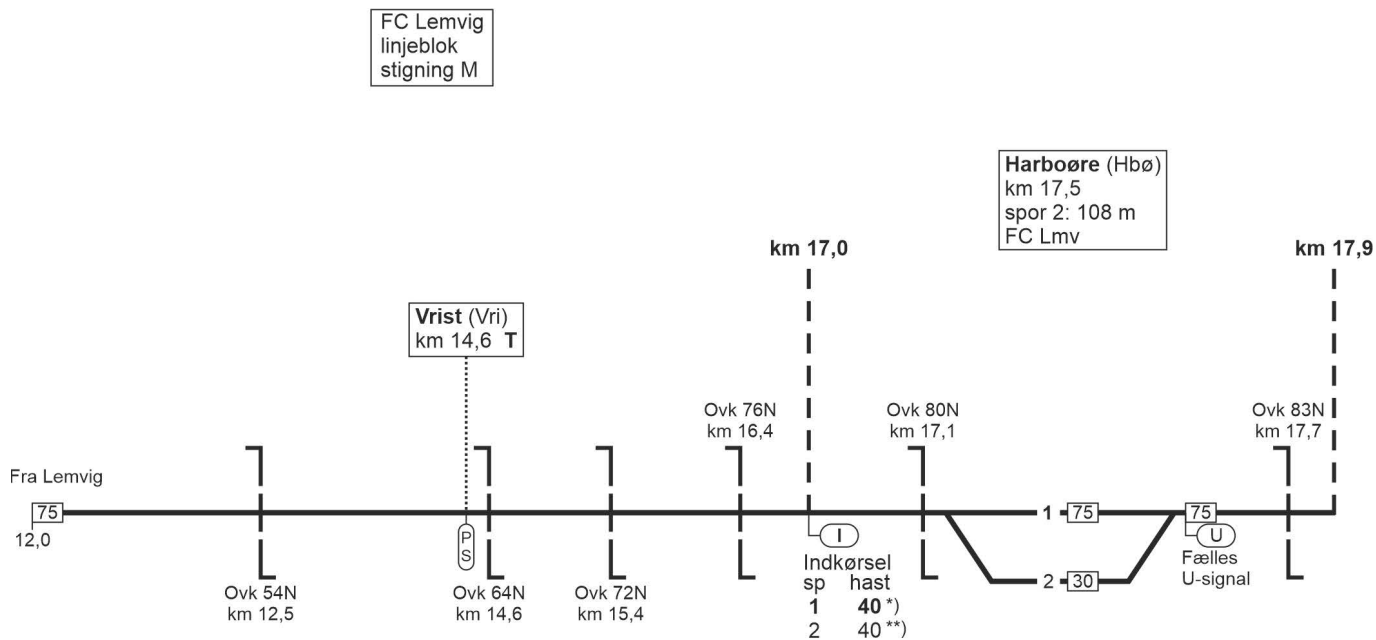

\*) Ved "Kør igennem" strækningshastighed

\*\*) 30 km/t for lokomotivtrukne tog

[Se modsatte  
køretretning](#)

382. Lemvig - Thyborøn Havn

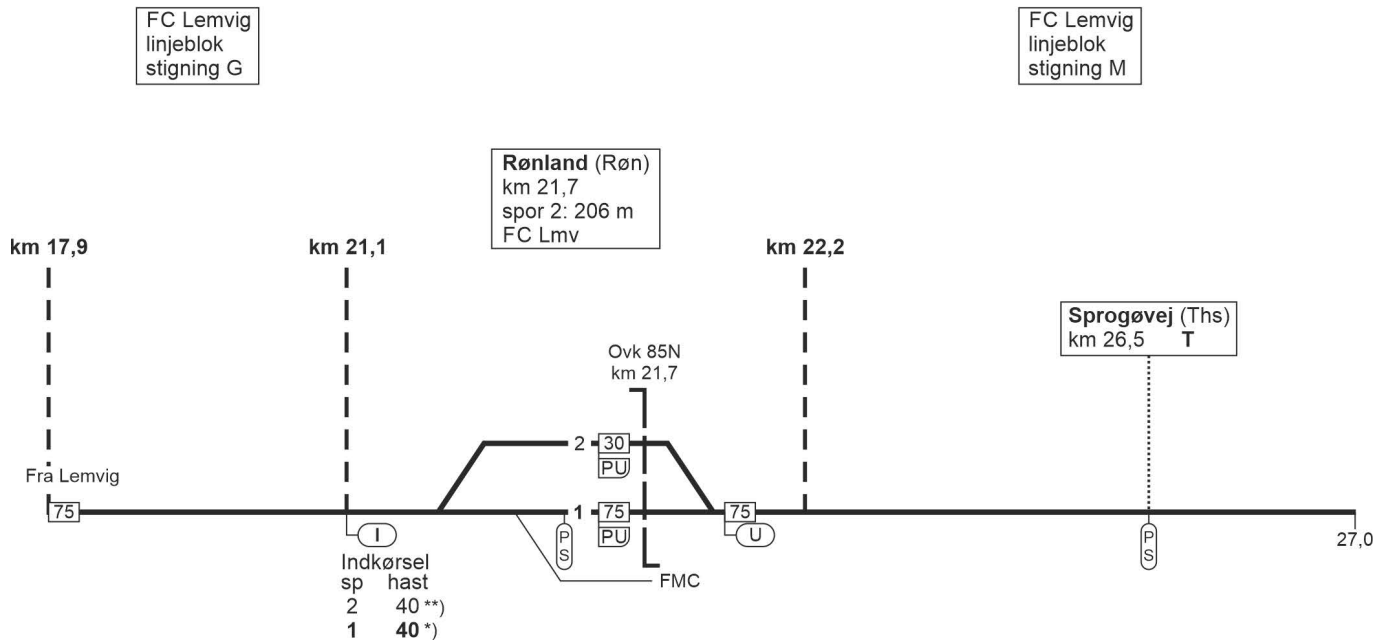

\*) Ved "Kør igennem" strækningshastighed

\*\*) 30 km/t for lokomotivtrukne tog

[Se modsatte  
køretretning](#)

### 382. Lemvig - Thyborøn Havn

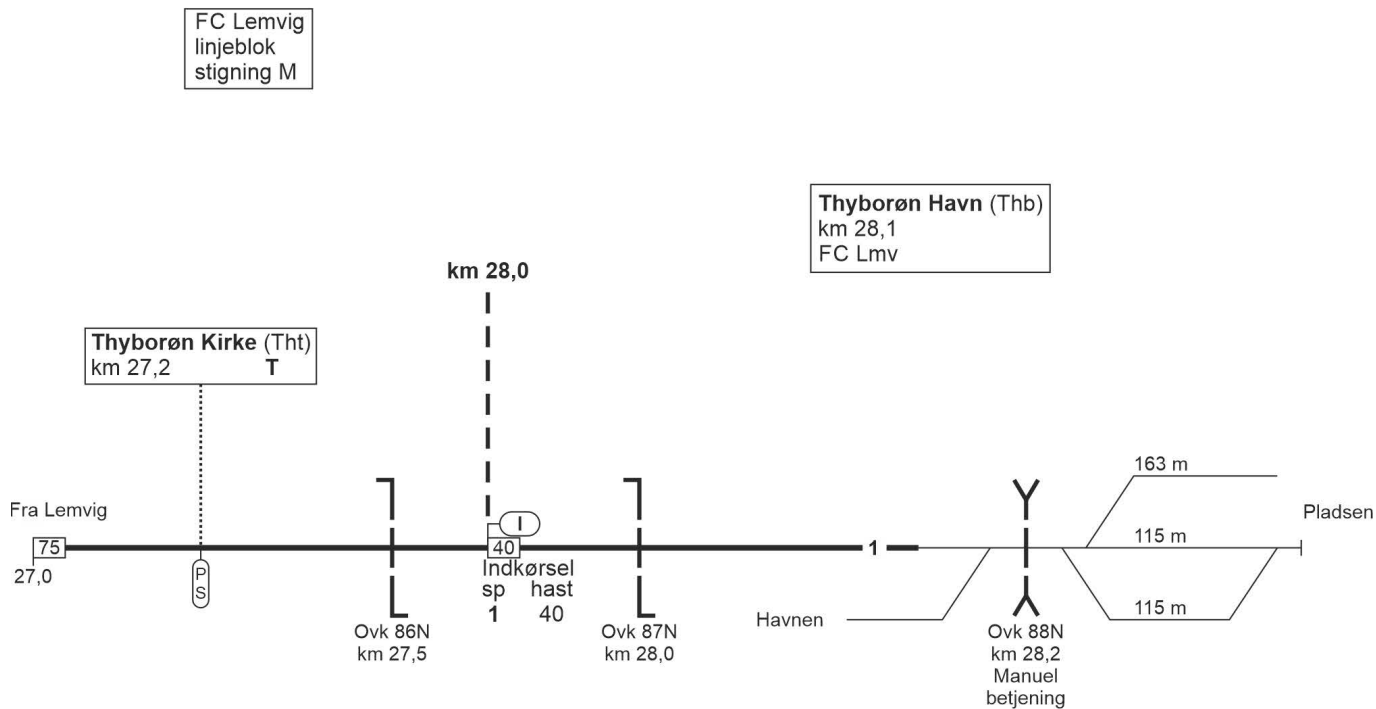

[Se modsatte  
køretretning](#)

### 382. Thyborøn Havn - Lemvig

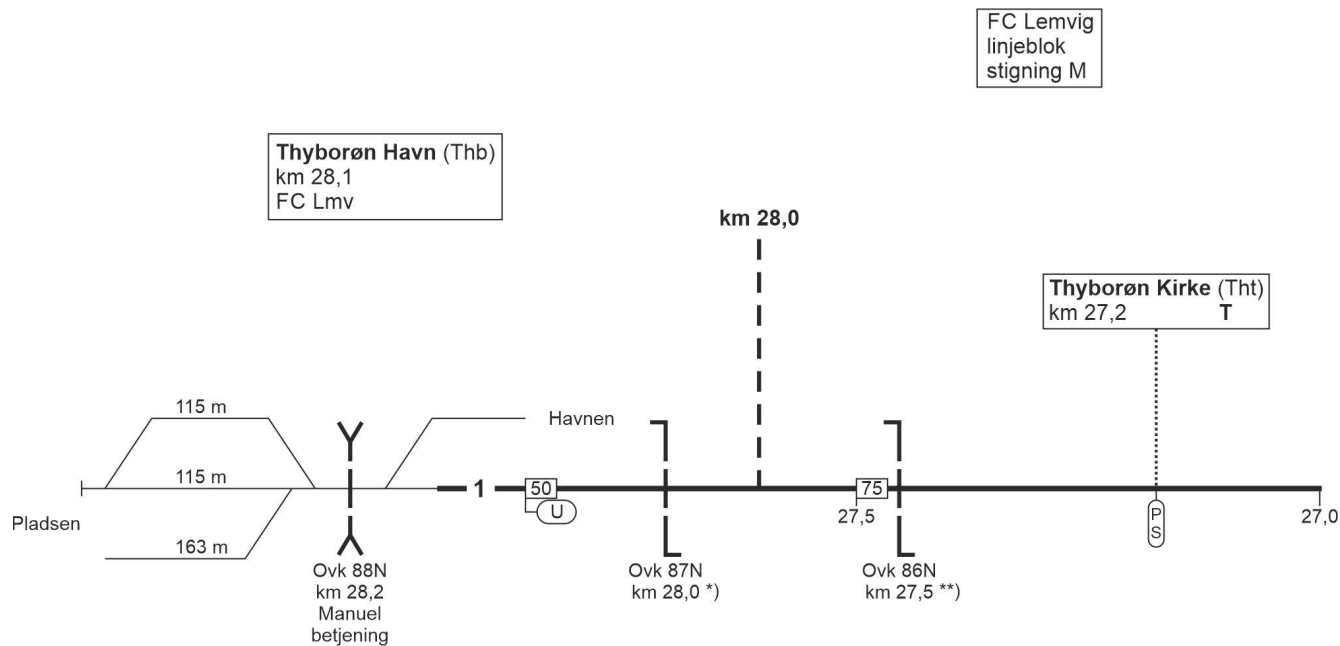

\*) Udkørsel igangsættes ved betjening af ovk 87N fra betjeningskassen på perronen

\*\*) SR-mærke 11.5. er opstillet 255 m foran overkørslen

[Se modsatte  
køretretning](#)

### 382. Thyborøn Havn - Lemvig

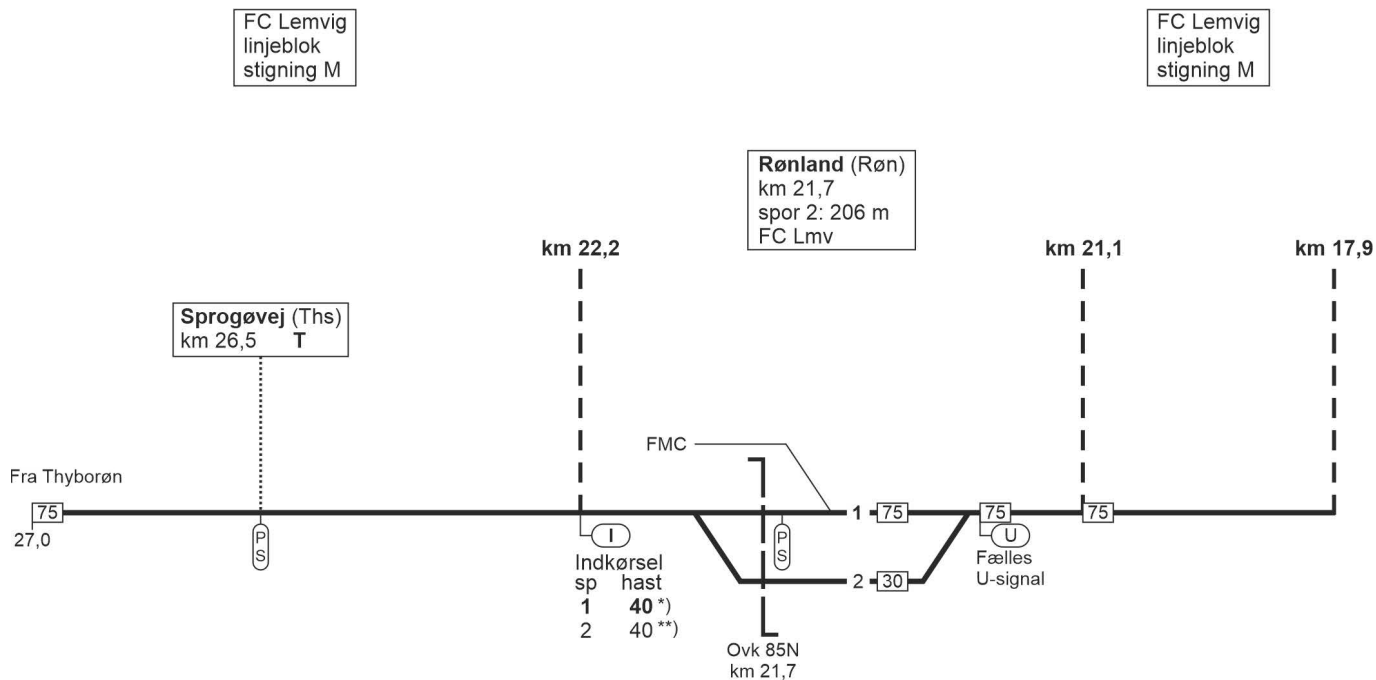

\*) Ved "Kør igennem" strækningshastighed

\*\*) 30 km/t for lokomotivtrukne tog



[Se modsatte  
køreretning](#)

### 382. Thyborøn Havn - Lemvig

FC Lemvig  
linjeblok  
stigning M

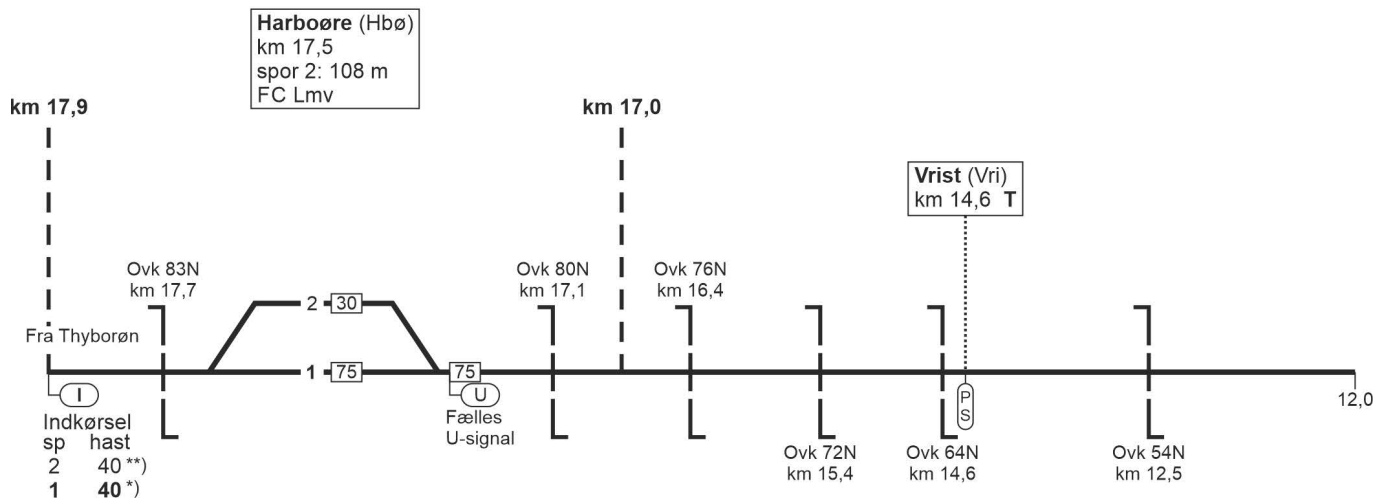

\*) Ved "Kør igennem" strækningshastighed

\*\*) 30 km/t for lokomotivtrukne tog

[Se modsatte  
køretretning](#)

382. Thyborøn Havn - Lemvig

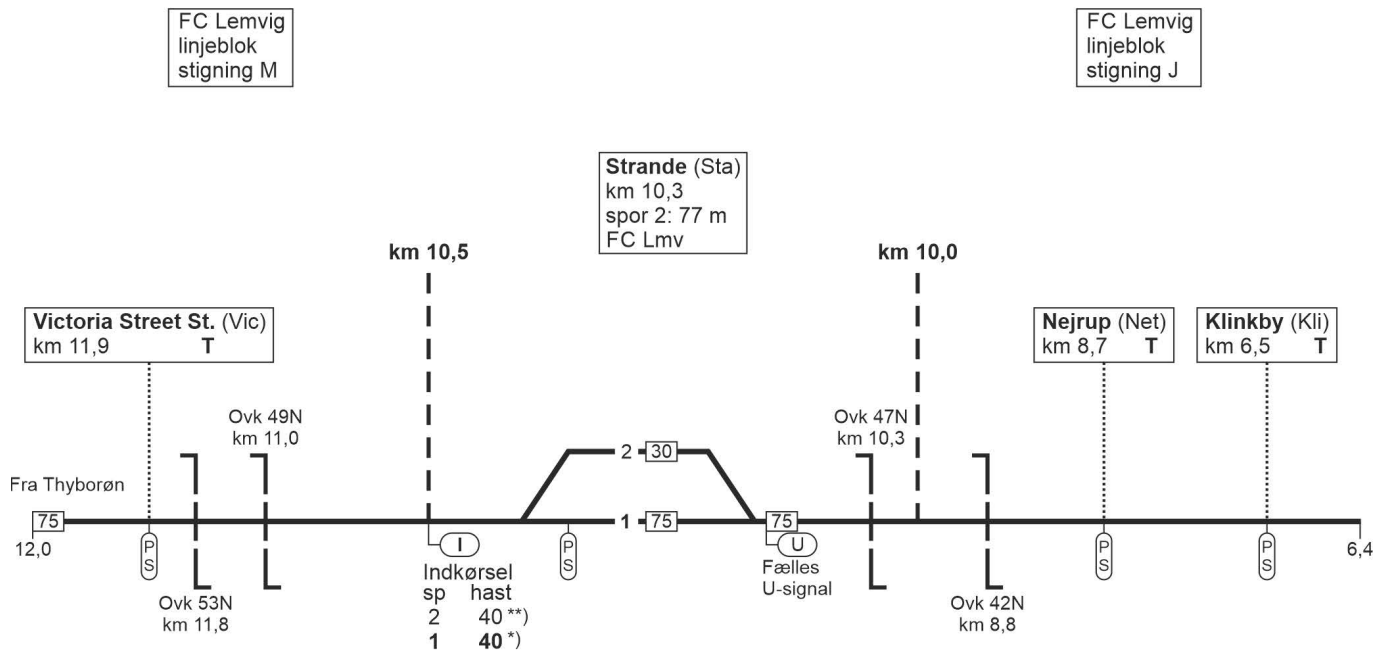

\*) Ved "Kør igennem" strækningshastighed

\*\*) 30 km/t for lokomotivtrukne tog

[Se modsatte  
køretretning](#)

382. Thyborøn Havn - Lemvig

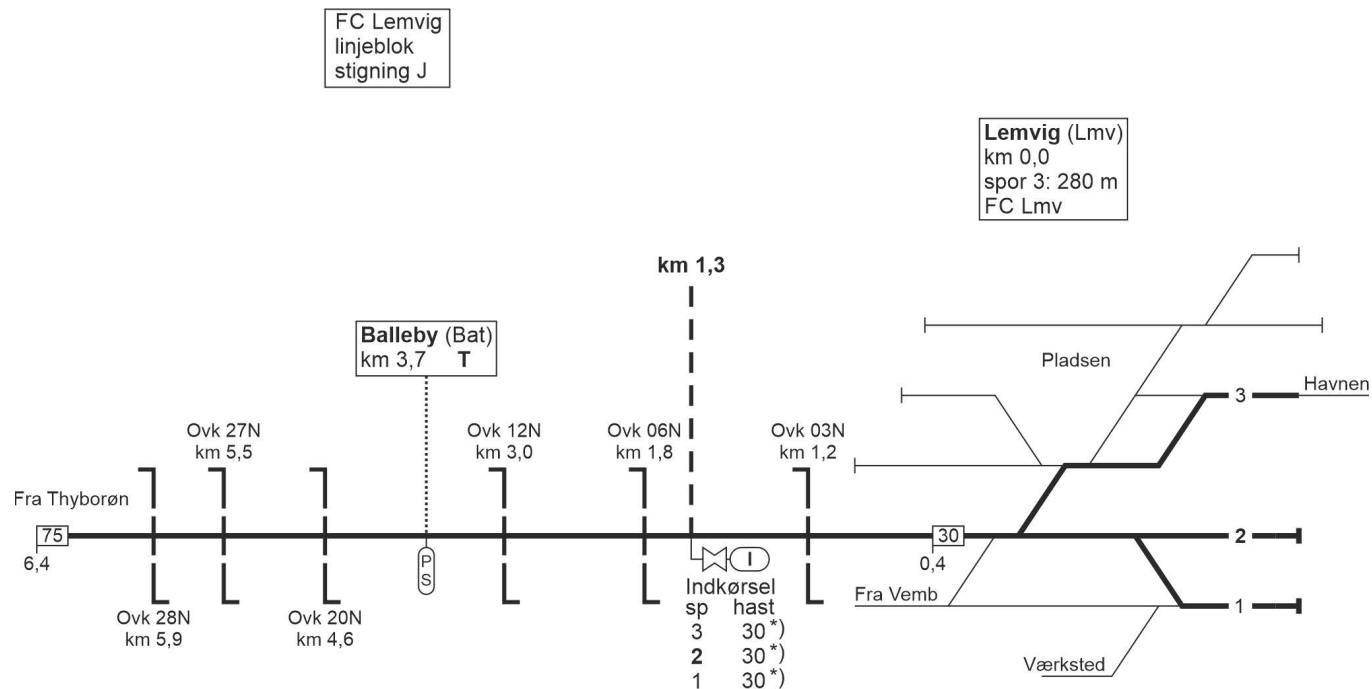

FC Lemvig  
linjeblok  
stigning J

Lemvig (Lmv)  
km 0,0  
spor 3: 280 m  
FC Lmv

\*) Hastigheden gælder først fra SR-signal 16.2.2.

[Se modsatte  
køretretning](#)

381. Lemvig - (Vemb)

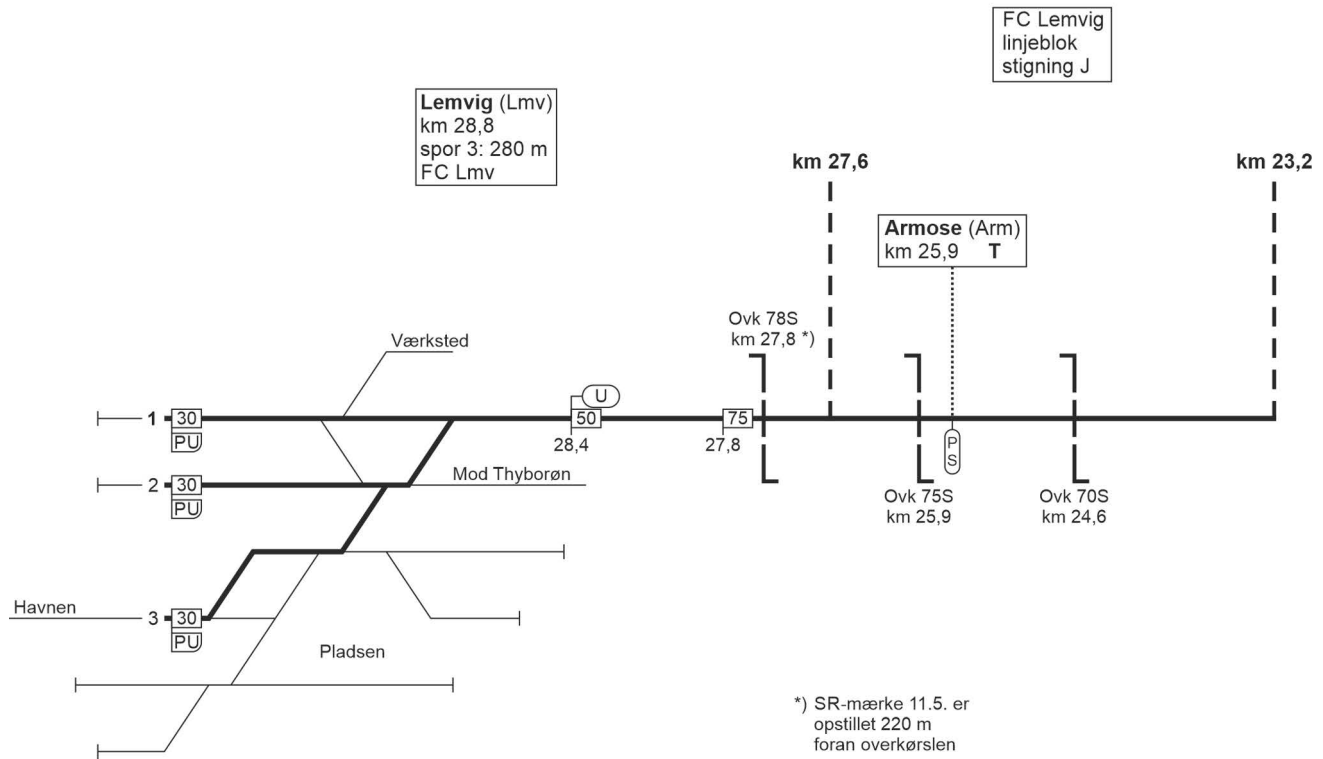

[Se modsatte  
køretretning](#)

381. Lemvig - (Vemb)

FC Lemvig  
linjeblok  
stigning M

FC Lemvig  
linjeblok  
stigning M

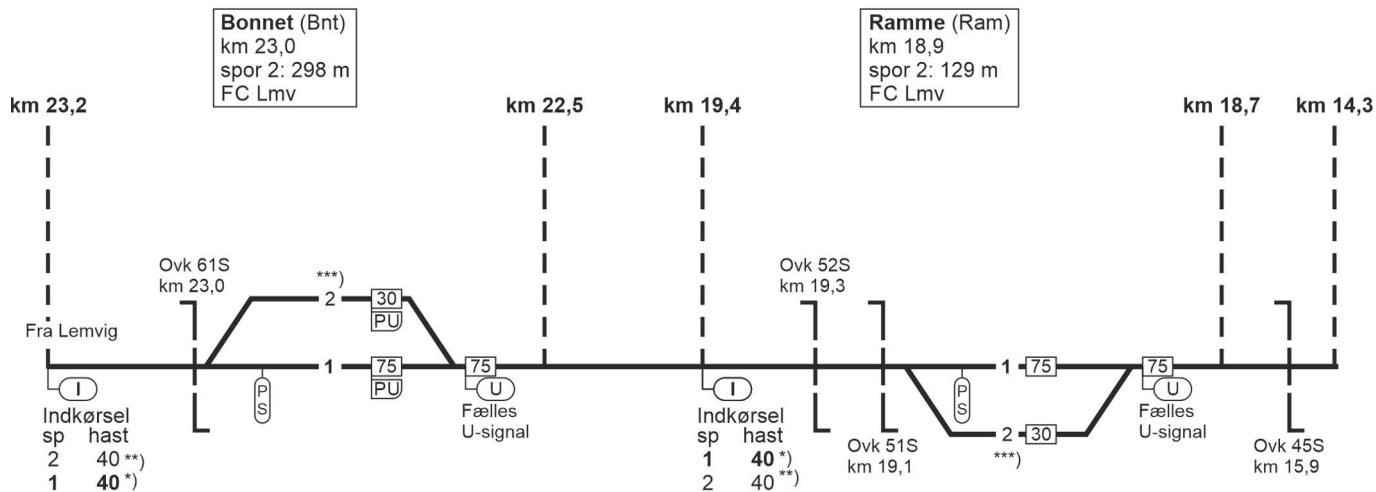

[Se modsatte  
køretretning](#)

381. Lemvig - (Vemb)

FC Lemvig  
linjeblok  
stigning M

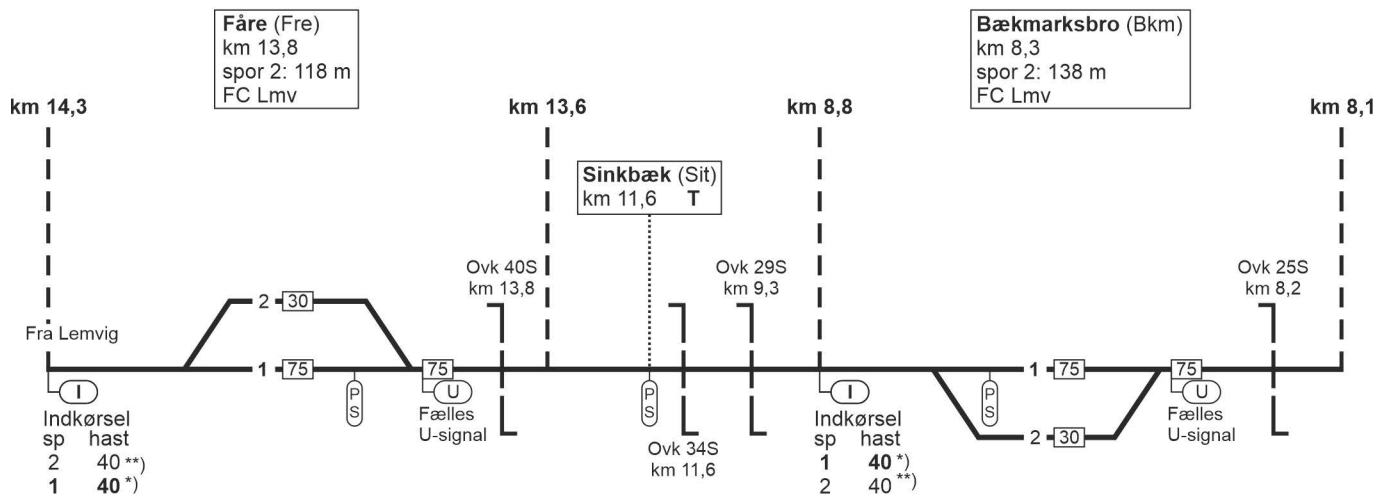

\*) Ved "Kør igennem" strækningshastighed

\*\*) 30 km/t for lokomotivtrukne tog

[Se modsatte  
køretretning](#)

### 381. Lemvig - (Vemb)

FC Lemvig  
linjeblok  
stigning J

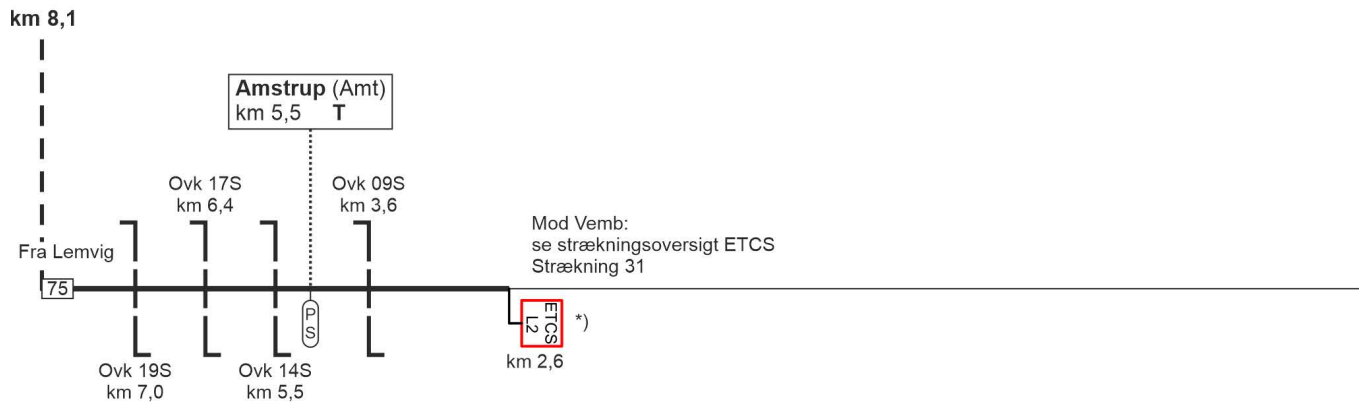

\*) Afstandsmærker er opstillet foran systemgrænsen

Betjeningstid, telefonnummer mv.

Togekspeditionssted 1	Togfølgestation 2	Sporbenyttelse 3	Standsningssted 4	FC telefonnummer 5
Lemvig	<p>Togfølgestation og betjent FC:</p> <p><b>Betjenes fra FC Lemvig</b></p> <p>Ma - Fr:           0500 - 2000</p> <p><b>Betjenes fra FC Hillerød - Lokaltog</b></p> <p>Ma - Fr:           0000 - 0500                           2000 - 2400 Lø:                 0000 - 2400 S+H:              0000 - 2400</p>			<p><b>FC Lemvig:</b> (Vem) - Thb 97 82 32 32</p> <p>GSM-R: 81 99 14 20</p> <p><b>FC Hillerød:</b> (Vem) - Thb 97 82 32 32 eller 48 29 88 31</p> <p>GSM-R: 81 99 14 20</p>